

КОМПАНИЯ

**ПРИНЦИП**

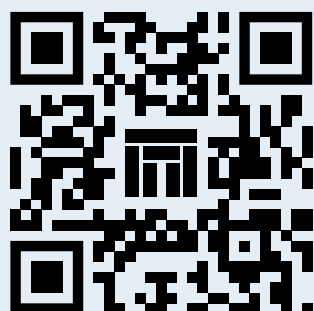

ООО «Принцип-55» [www.princip-omsk.ru](http://www.princip-omsk.ru)

 [t.me/princip55](https://t.me/princip55)

 [vk.com/principomsk](https://vk.com/principomsk)

Россия, 644036, г. Омск,  
ул. 2-я Казахстанская, 58 тел. +7 (3812) 21 60 60

ул. Герцена, 70 тел. +7 (3812) 21 62 62 +7 (3812) 21 68 68



# СОДЕРЖАНИЕ

- 05** **ФАСАДЫ КОЛЛЕКЦИИ «ПРЕСТИЖ»**  
Техническое описание коллекции
- 11** **ФАСАДЫ КОЛЛЕКЦИИ «СТИЛЬ»**  
Техническое описание коллекции
- 15** **ФАСАДЫ КОЛЛЕКЦИИ «КЛАССИК»**  
Техническое описание коллекции
- 21** **ФАСАДЫ КОЛЛЕКЦИИ «СТАНДАРТ»**  
Техническое описание коллекции
- 25** **ФАСАДЫ КОЛЛЕКЦИИ «МОДЕРН»**  
Техническое описание коллекции
- 29** **ФАСАД-РЕШЁТКА**
- 31** **ДЕКОРАТИВНЫЕ ЭЛЕМЕНТЫ СЕРИИ «ПРЕСТИЖ»**
- 33** **ДЕКОРАТИВНЫЕ ЭЛЕМЕНТЫ СЕРИИ «СТАНДАРТ»**
- 34** **РАДИУСНЫЕ ФАСАДЫ**
- 35** **ДОПОЛНИТЕЛЬНАЯ ИНФОРМАЦИЯ**



# КОМПАНИЯ **ПРИНЦИП**

Компания «ПРИНЦИП» основана в 2011 году и успела зарекомендовать себя в Омске и за его пределами как надежный поставщик строительных и мебельных материалов: ЛДСП, ДСП, ДВП, ДВПО, фанеры, фасадов, MDF, OSB, HDF, моек, столешниц и мебельной фурнитуры.

С 2018 года компания запустила **собственное производство** фасадов из высококачественного МДФ повышенной плотности. Для фасадов применяется износостойчивая плёнка ПВХ высокого качества толщиной не менее 0,4мм.

**В собственных складских помещениях** хранятся в достаточном количестве и регулярно обновляются **более 200 видов плёнок**. В нашей коллекции представлены декоры матовые и глянцевые.

Более 40 вариантов фрезеровок позволяют изготавливать мебель **в самых разнообразных стилях**. В каталоге представлены наши основные коллекции: "Престиж", "Стиль", "Классик", "Стандарт" и "Модерн".

**Создать неповторимый дизайн мебели** можно с помощью радиусных фасадов, а также декоративных элементов.

**Применяя современные производственные технологии**, компания «Принцип» не только производит стандартизированные продукты, но и предлагает клиентам **индивидуальные решения**.

Для нас очень важно оставаться **надёжным партнером**. Мы всегда открыты к диалогу и стараемся создать максимально комфортные условия для работы с нами. Именно поэтому менеджеры компании «Принцип» обеспечивают **полное техническое сопровождение клиентов!**

**Обращаем Ваше внимание, что цвета фасадов в каталоге могут отличаться от оригинальных ввиду особенностей цветопередачи полиграфической продукции. Образцы плёнок ПВХ Вы можете посмотреть в наших офисах продаж.**



# КОЛЛЕКЦИЯ «ПРЕСТИЖ»



Мебельные фасады коллекции «Престиж» изготавливаются из плиты МДФ 16,18 мм ламинированной с обратной стороны белым меламином.

Минимальный размер фасада 100x34 мм, максимальный 2750x1150мм.

Направление текстуры плёнки ПВХ по умолчанию вертикальное.

Возможно горизонтальное расположение рисунка.

Возможно производство витрин с выборкой под стекло на плите МДФ толщиной не менее 16 мм.

Размер выборки – ширина 8мм, глубина 4мм под стеклодержатель и 8 мм под штапик.

Фасады коллекции «Престиж» изготавливаются только в матовых пленках ПВХ.

Возможно нанесение патины под лак.

Радиусные фасады (выгнутые или вогнутые) изготавливаются R300.

Обкатные фрезы:



## БОТТИЧЕЛЛИ

от 18 мм

Минимальные размеры с фрезеровкой		
Наименование	Высота, мм	Ширина, мм
Фасад глухой	250	250
Фасад под стекло	250	250
Рамка на витрине		70
Фасад ящика	170	170
Фасад малого ящика	116	116



## МАРК

от 18 мм

Минимальные размеры с фрезеровкой		
Наименование	Высота, мм	Ширина, мм
Фасад глухой	250	250
Фасад под стекло	250	250
Рамка на витрине		70
Фасад ящика	116	180
Фасад малого ящика	116	180

**ВНИМАНИЕ!** изготавливаются только в текстурных пленках



## МИТЧЕЛ

от 18 мм

Минимальные размеры с фрезеровкой		
Наименование	Высота, мм	Ширина, мм
Фасад глухой	250	250
Фасад под стекло	250	250
Рамка на витрине		70
Фасад ящика	176	180
Фасад малого ящика	116	180

**ВНИМАНИЕ!** изготавливаются только в текстурных пленках





## НИКА

Минимальные размеры с фрезеровкой		
Наименование	Высота, мм	Ширина, мм
Фасад глухой	246	246
Фасад под стекло	220	220
Рамка на витрине		70
Фасад ящика	170	246
Фасад малого ящика	116	246

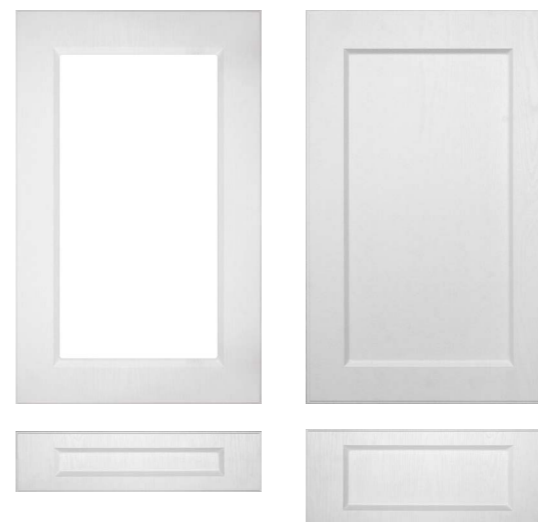

## ОРНЕЛЛА

от 18 мм

Минимальные размеры с фрезеровкой		
Наименование	Высота, мм	Ширина, мм
Фасад глухой	180	180
Фасад под стекло	220	220
Рамка на витрине		70
Фасад ящика	116	180
Фасад малого ящика	116	180

**ВНИМАНИЕ!** изготавливаются только в текстурных пленках

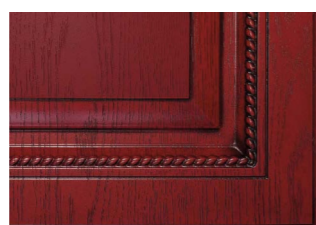

## КОРРЕНТО

Минимальные размеры с фрезеровкой		
Наименование	Высота, мм	Ширина, мм
Фасад глухой	246	246
Фасад под стекло	220	220
Рамка на витрине		70
Фасад ящика	170	246
Фасад малого ящика	116	246



## ТИФФАНИ

от 18 мм

Минимальные размеры с фрезеровкой		
Наименование	Высота, мм	Ширина, мм
Фасад глухой	180	180
Фасад под стекло	220	220
Рамка на витрине		70
Фасад ящика	116	180
Фасад малого ящика	116	180

**ВНИМАНИЕ!** изготавливаются только в текстурных пленках

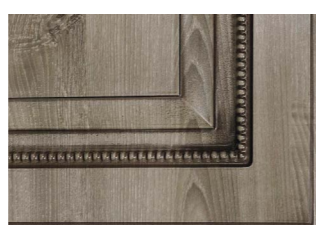

## ПОЗИТАНО

Минимальные размеры с фрезеровкой		
Наименование	Высота, мм	Ширина, мм
Фасад глухой	246	246
Фасад под стекло	220	220
Рамка на витрине		70
Фасад ящика	170	246
Фасад малого ящика	116	246

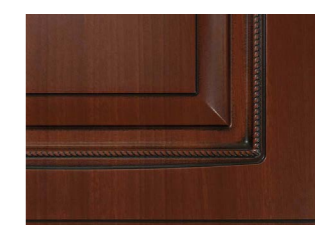

## ЦЕЗАРЬ

Минимальные размеры с фрезеровкой		
Наименование	Высота, мм	Ширина, мм
Фасад глухой	246	246
Фасад под стекло	220	220
Рамка на витрине		70
Фасад ящика	170	246
Фасад малого ящика	116	246





## ПОРТОФИНО

от 18 мм

### Минимальные размеры с фрезеровкой

Наименование	Высота, мм	Ширина, мм
Фасад глухой	180	180
Фасад под стекло	220	220
Рамка на витрине		78
Фасад ящика	116	180
Фасад малого ящика	116	180

**ВНИМАНИЕ!** изготавливаются только в текстурных пленках

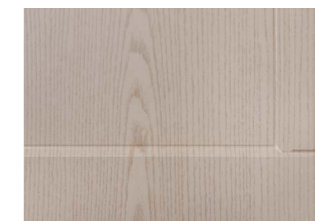

## ФИДЖИ

от 18 мм

### Минимальные размеры с фрезеровкой

Наименование	Высота, мм	Ширина, мм
Фасад глухой	190	190
Фасад под стекло	220	220
Рамка на витрине		верт. 58 / гор. 78
Фасад ящика	116	180
Фасад малого ящика	116	180

**ВНИМАНИЕ!** изготавливаются только в текстурных пленках

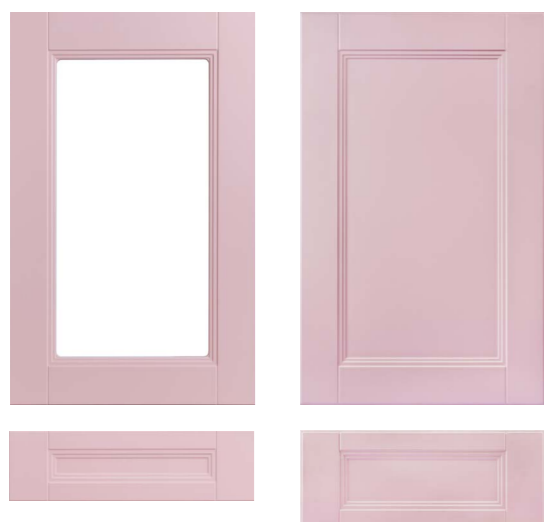

## ЧЕСТЕР

от 18 мм

### Минимальные размеры с фрезеровкой

Наименование	Высота, мм	Ширина, мм
Фасад глухой	190	190
Фасад под стекло	220	220
Рамка на витрине		86
Фасад ящика	116	180
Фасад малого ящика	116	180

**ВНИМАНИЕ!** изготавливаются только в текстурных пленках

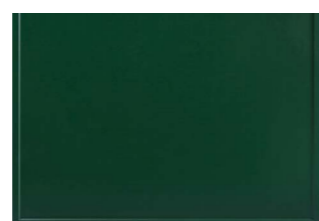
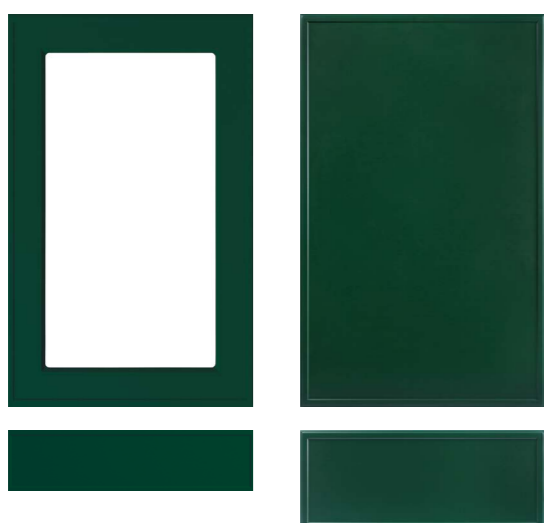

## БРИСТОЛЬ

от 18 мм

### Минимальные размеры с фрезеровкой

Наименование	Высота, мм	Ширина, мм
Фасад глухой	110	110
Фасад под стекло	220	220
Рамка на витрине		70
Фасад ящика	110	110
Фасад малого ящика	110	110

**ВНИМАНИЕ!** изготавливаются только в текстурных пленках



# КОЛЛЕКЦИЯ «СТИЛЬ»



Мебельные фасады коллекции «Стиль» изготавливаются из плиты МДФ 16,18 мм ламинированной с обратной стороны белым меламином.

Минимальный размер фасада 100x34 мм, максимальный 2750x1150мм.

Направление текстуры плёнки ПВХ по умолчанию вертикальное.

Возможно горизонтальное расположение рисунка.

Возможно производство витрин с выборкой под стекло на плите МДФ толщиной не менее 16 мм.

Размер выборки – ширина 8мм, глубина 4мм под стеклодержатель и 8 мм под штапик.

Фасады коллекции «Стиль» изготавливаются только в матовых пленках ПВХ.

Возможно нанесение патины под лак.

Радиусные фасады (выгнутые или вогнутые) изготавливаются R300.

Обкатные фрезы:



## АЛЬБА

Минимальные размеры с фрезеровкой		
Наименование	Высота, мм	Ширина, мм
Фасад глухой	220	220
Фасад под стекло	220	220
Рамка на витрине		70
Фасад ящика	156	220
Фасад малого ящика	116	176



## ПАЛЕРМО

Минимальные размеры с фрезеровкой		
Наименование	Высота, мм	Ширина, мм
Фасад глухой	330	330
Фасад под стекло	220	220
Рамка на витрине		70
Фасад ящика	156	330
Фасад малого ящика	116	330



## НАПОЛИ

Минимальные размеры с фрезеровкой		
Наименование	Высота, мм	Ширина, мм
Фасад глухой	240	260
Фасад под стекло	240	260
Рамка на витрине		70
Фасад ящика	170	260
Фасад малого ящика	116	260



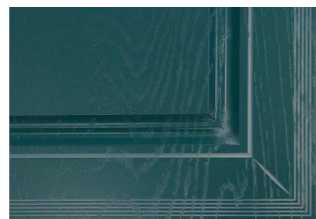

## ТУРИН

Минимальные размеры с фрезеровкой		
Наименование	Высота, мм	Ширина, мм
Фасад глухой	180	180
Фасад под стекло	220	220
Рамка на витрине		70
Фасад ящика	176	176
Фасад малого ящика	116	176



## КАРАРА

Минимальные размеры с фрезеровкой		
Наименование	Высота, мм	Ширина, мм
Фасад глухой	236	236
Фасад под стекло	236	220
Рамка на витрине		70
Фасад ящика	164	236
Фасад малого ящика	116	220



## АМАЛИЯ

Минимальные размеры с фрезеровкой		
Наименование	Высота, мм	Ширина, мм
Фасад глухой	220	220
Фасад под стекло	220	220
Рамка на витрине		70
Фасад ящика	170	220
Фасад малого ящика	116	176

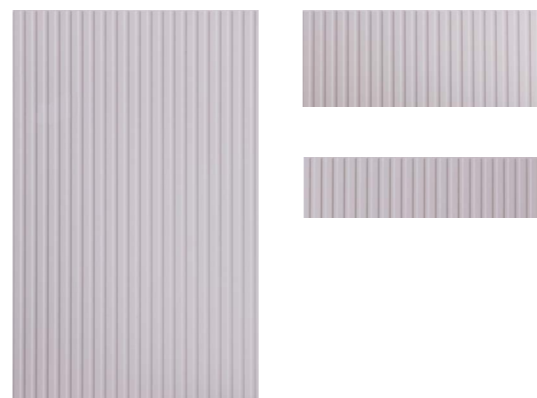

## ГОФРЕ

от 18 мм

Минимальные размеры с фрезеровкой		
Наименование	Высота, мм	Ширина, мм
Фасад глухой	100	100
Фасад под стекло	220	220
Рамка на витрине		70
Фасад ящика	100	100
Фасад малого ящика	100	100

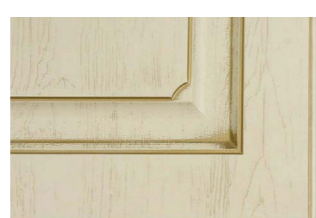

## БЕРТА

Минимальные размеры с фрезеровкой		
Наименование	Высота, мм	Ширина, мм
Фасад глухой	250	250
Фасад под стекло	220	220
Рамка на витрине		70
Фасад ящика	156	220
Фасад малого ящика	116	176



## ВЕКТОР

от 18 мм

Минимальные размеры с фрезеровкой		
Наименование	Высота, мм	Ширина, мм
Фасад глухой	100	100
Фасад под стекло	220	220
Рамка на витрине		70
Фасад ящика	100	100
Фасад малого ящика	100	100

Только по эскизам заказчика





# КОЛЛЕКЦИЯ «КЛАССИК»



Мебельные фасады коллекции «Классик» изготавливаются из плиты МДФ 16,18 мм ламинированной с обратной стороны белым меламином.

Минимальный размер фасада 100x34 мм, максимальный 2750x1150мм.

Направление текстуры плёнки ПВХ по умолчанию вертикальное.

Возможно горизонтальное расположение рисунка.

Возможно производство витрин с выборкой под стекло на плите МДФ толщиной не менее 16 мм.

Размер выборки – ширина 8мм, глубина 4мм под стеклодержатель и 8 мм под штапик.

Фасады коллекции «Классик» изготавливаются только в матовых пленках ПВХ.

Возможно нанесение патины под лак.

Радиусные фасады (выгнутые или вогнутые) изготавливаются R300.

Обкатные фрезы:



## АМАТИ

Минимальные размеры с фрезеровкой		
Наименование	Высота, мм	Ширина, мм
Фасад глухой	220	220
Фасад под стекло	220	220
Рамка на витрине		70
Фасад ящика	160	220
Фасад малого ящика	116	220

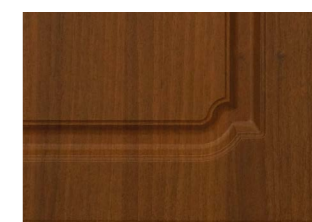

## ГВАРНЕРИ

Минимальные размеры с фрезеровкой		
Наименование	Высота, мм	Ширина, мм
Фасад глухой	220	220
Фасад под стекло	220	220
Рамка на витрине		70
Фасад ящика	160	220
Фасад малого ящика	116	220



## СИЕНА

Минимальные размеры с фрезеровкой		
Наименование	Высота, мм	Ширина, мм
Фасад глухой	220	240
Фасад под стекло	220	220
Рамка на витрине		70
Фасад ящика	160	240
Фасад малого ящика	116	240





## ВЕРНА

Минимальные размеры с фрезеровкой		
Наименование	Высота, мм	Ширина, мм
Фасад глухой	220	240
Фасад под стекло	220	220
Рамка на витрине		70
Фасад ящика	140	200
Фасад малого ящика	116	200



## ОЛИМП

Минимальные размеры с фрезеровкой		
Наименование	Высота, мм	Ширина, мм
Фасад глухой	196	196
Фасад под стекло	220	220
Рамка на витрине		70
Фасад ящика	136	136
Фасад малого ящика	116	116



## ГАЛЬЯНО

Минимальные размеры с фрезеровкой		
Наименование	Высота, мм	Ширина, мм
Фасад глухой	200	200
Фасад под стекло	220	220
Рамка на витрине		70
Фасад ящика	140	200
Фасад малого ящика	116	200



## СОФИЯ

Минимальные размеры с фрезеровкой		
Наименование	Высота, мм	Ширина, мм
Фасад глухой	220	240
Фасад под стекло	220	220
Рамка на витрине		70
Фасад ящика	170	240
Фасад малого ящика	116	240

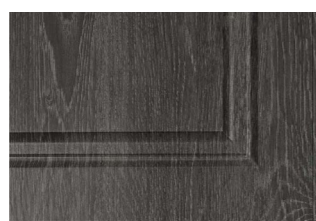

## ДИОНИС

Минимальные размеры с фрезеровкой		
Наименование	Высота, мм	Ширина, мм
Фасад глухой	200	200
Фасад под стекло	220	220
Рамка на витрине		70
Фасад ящика	140	200
Фасад малого ящика	116	200



## ВЕРОНА

Минимальные размеры с фрезеровкой		
Наименование	Высота, мм	Ширина, мм
Фасад глухой	220	220
Фасад под стекло	220	220
Рамка на витрине		71
Фасад ящика	160	220
Фасад малого ящика	160	220





## ПРОВАНС

### Минимальные размеры с фрезеровкой

Наименование	Высота, мм	Ширина, мм
Фасад глухой	220	220
Фасад под стекло	220	220
Рамка на витрине		74
Фасад ящика	160	160
Фасад малого ящика	116	116

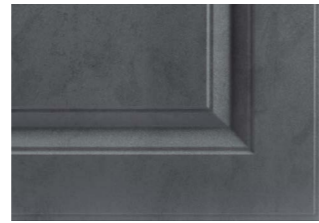

## ЛОРЕНЗО

### Минимальные размеры с фрезеровкой

Наименование	Высота, мм	Ширина, мм
Фасад глухой	220	220
Фасад под стекло	220	220
Рамка на витрине		80
Фасад ящика	160	160
Фасад малого ящика	116	116

## КОЛЛЕКЦИЯ «КЛАССИК»



# КОЛЛЕКЦИЯ «СТАНДАРТ»



Мебельные фасады коллекции «Стандарт» изготавливаются из плиты МДФ 16,18 мм ламинированной с обратной стороны белым меламином.

Минимальный размер фасада 100x34 мм, максимальный 2750x1150мм.

Направление текстуры плёнки ПВХ по умолчанию вертикальное.

Возможно горизонтальное расположение рисунка.

Возможно производство витрин с выборкой под стекло на плите МДФ толщиной не менее 16 мм.

Размер выборки – ширина 8мм, глубина 4мм под стеклодержатель и 8 мм под штапик.

Фасады коллекции «Стандарт» изготавливаются с применением как глянцевых, так и матовых пленок ПВХ.

Возможно нанесение патины под лак.

Радиусные фасады (выгнутые или вогнутые) изготавливаются R300.

Обкатные фрезы:

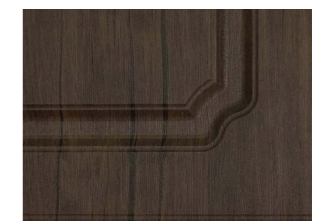
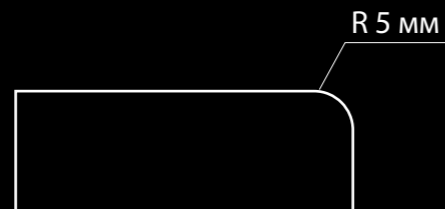
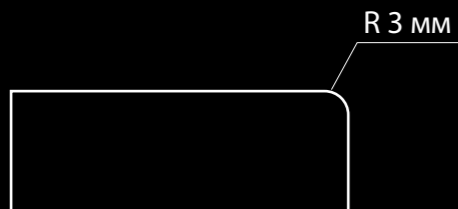

## АНТИК

Минимальные размеры с фрезеровкой

Наименование	Высота, мм	Ширина, мм
Фасад глухой	230	220
Фасад под стекло	210	196
Рамка на витрине		64
Фасад ящика	160	220
Фасад малого ящика	116	220



## АРГО

Минимальные размеры с фрезеровкой

Наименование	Высота, мм	Ширина, мм
Фасад глухой	220	196
Фасад под стекло	210	196
Рамка на витрине		64
Фасад ящика	150	196
Фасад малого ящика	116	296



## АРКА

Минимальные размеры с фрезеровкой

Наименование	Высота, мм	Ширина, мм
Фасад глухой	196	196
Фасад под стекло	210	196
Рамка на витрине		64
Фасад ящика	150	196
Фасад малого ящика	116	296



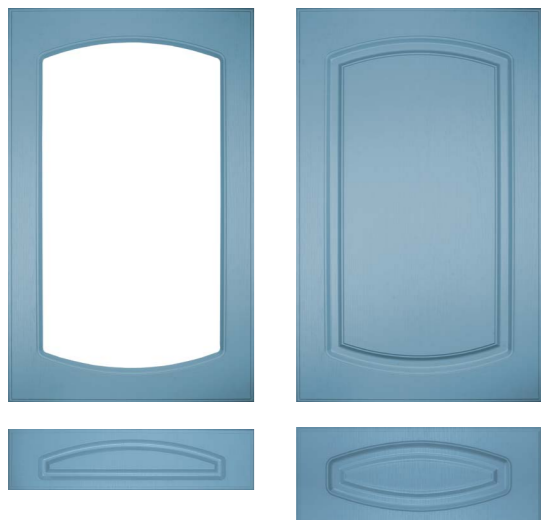

## АРКА ДВОЙНАЯ

Минимальные размеры с фрезеровкой		
Наименование	Высота, мм	Ширина, мм
Фасад глухой	240	196
Фасад под стекло	240	196
Рамка на витрине		64
Фасад ящика	164	230
Фасад малого ящика	116	200



## ОСТИН

Минимальные размеры с фрезеровкой		
Наименование	Высота, мм	Ширина, мм
Фасад глухой	220	220
Фасад под стекло	220	220
Рамка на витрине		64
Фасад ящика	176	220
Фасад малого ящика	116	220



## ВИКТОРИЯ

Минимальные размеры с фрезеровкой		
Наименование	Высота, мм	Ширина, мм
Фасад глухой	240	196
Фасад под стекло	240	196
Рамка на витрине		64
Фасад ящика	170	240
Фасад малого ящика	116	240



## ЭЛЬБА

Минимальные размеры с фрезеровкой		
Наименование	Высота, мм	Ширина, мм
Фасад глухой	200	260
Фасад под стекло	210	260
Рамка на витрине		64
Фасад ящика	150	260
Фасад малого ящика	116	260



## КВАДРО

Минимальные размеры с фрезеровкой		
Наименование	Высота, мм	Ширина, мм
Фасад глухой	196	196
Фасад под стекло	196	196
Рамка на витрине		64
Фасад ящика	196	196
Фасад малого ящика	116	196



## ДУБЛИН

Минимальные размеры с фрезеровкой		
Наименование	Высота, мм	Ширина, мм
Фасад глухой	260	260
Фасад под стекло	260	260
Рамка на витрине		64
Фасад ящика	176	260
Фасад малого ящика	116	260



# КОЛЛЕКЦИЯ «МОДЕРН»



Мебельные фасады коллекции «Модерн» изготавливаются из плиты МДФ 10,16,18,22,32 мм ламинированной с обратной стороны белым меламином.

Минимальный размер фасада 100x34 мм, максимальный 2750x1150мм.

Направление текстуры плёнки ПВХ по умолчанию вертикальное.

Возможно горизонтальное расположение рисунка.

Возможно производство витрин с выборкой под стекло на плите МДФ толщиной не менее 16 мм.

Размер выборки – ширина 8мм, глубина 4мм под стеклодержатель и 8 мм под штапик.

Фасады коллекции «Модерн» изготавливаются с применением как глянцевых, так и матовых пленок ПВХ.

Радиусные фасады (выгнутые или вогнутые) изготавливаются R300.

Обкатные фрезы:

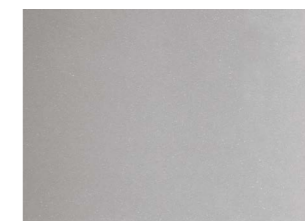
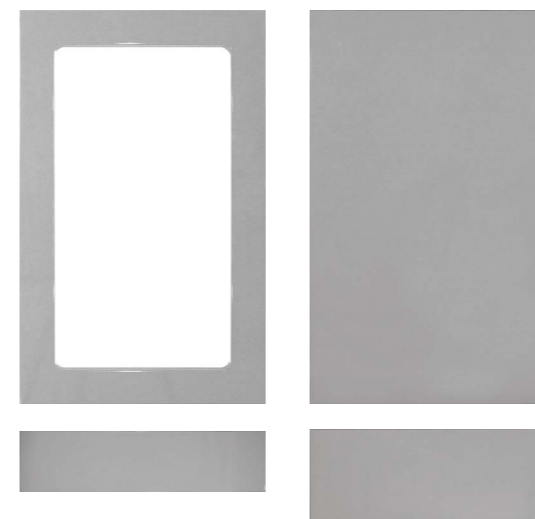

## МОДЕРН

Минимальные размеры с фрезеровкой		
Наименование	Высота, мм	Ширина, мм
Фасад глухой	100	34
Фасад под стекло	178	178
Рамка на витрине		70
Фасад ящика	100	34
Фасад малого ящика	100	34

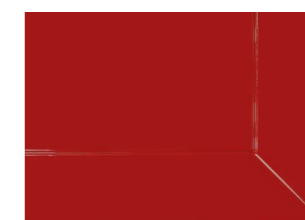
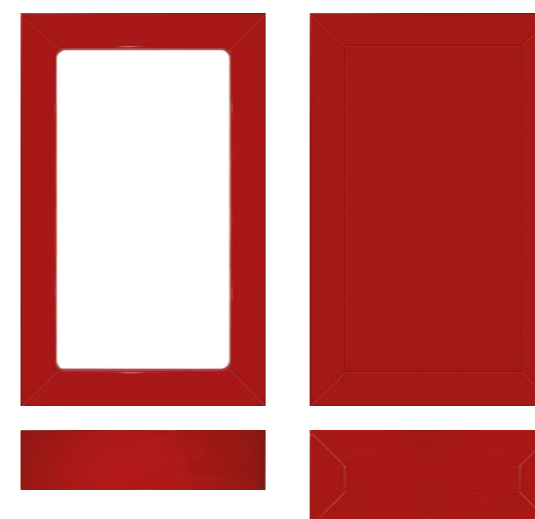

## РУБИН

Минимальные размеры с фрезеровкой		
Наименование	Высота, мм	Ширина, мм
Фасад глухой	140	140
Фасад под стекло	178	178
Рамка на витрине		70
Фасад ящика	140	140
Фасад малого ящика	80	80



## САПФИР

Минимальные размеры с фрезеровкой		
Наименование	Высота, мм	Ширина, мм
Фасад глухой	176	176
Фасад под стекло	178	178
Рамка на витрине		70
Фасад ящика	176	176
Фасад малого ящика	80	140



# КОЛЛЕКЦИЯ «МОДЕРН»

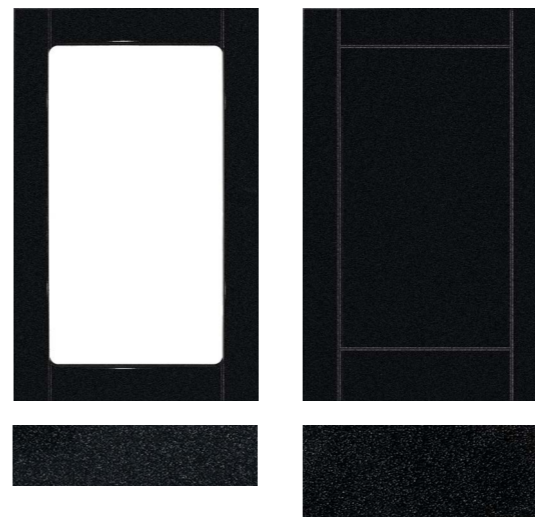

## ЯНТАРЬ

Минимальные размеры с фрезеровкой		
Наименование	Высота, мм	Ширина, мм
Фасад глухой	200	200
Фасад под стекло	220	220
Рамка на витрине		70
Фасад ящика	140	200
Фасад малого ящика	116	200

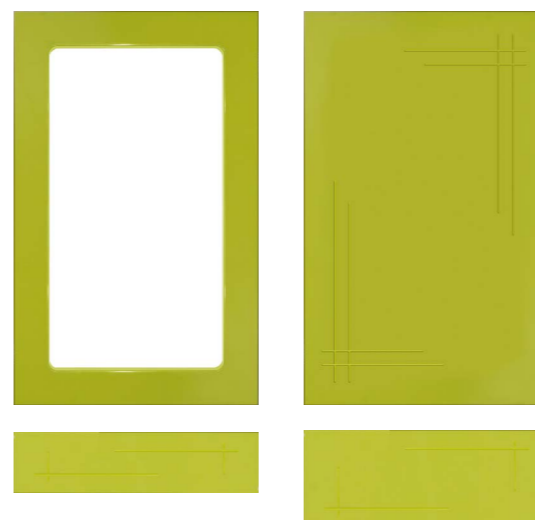

## КРИСТАЛ

Минимальные размеры с фрезеровкой		
Наименование	Высота, мм	Ширина, мм
Фасад глухой	200	200
Фасад под стекло	220	220
Рамка на витрине		70
Фасад ящика	140	200
Фасад малого ящика	116	200

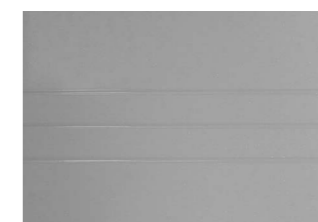
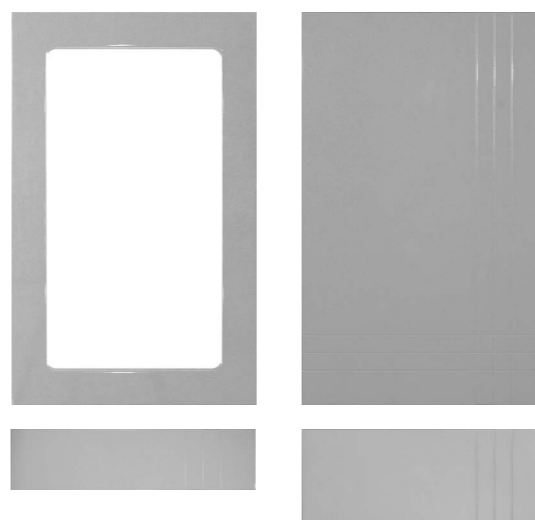

## ТОПАЗ

Минимальные размеры с фрезеровкой		
Наименование	Высота, мм	Ширина, мм
Фасад глухой	200	200
Фасад под стекло	220	220
Рамка на витрине		70
Фасад ящика	140	200
Фасад малого ящика	116	200



# ФАСАД «РЕШЕТКА»



АЙРОН



БЕЛАРИЯ



ВИВАЛЬДИ



ГАУДИ



ГОТИКА



СТРАДИВАРИ



## ДЕКОРАТИВНАЯ РЕШЕТКА (БУК)

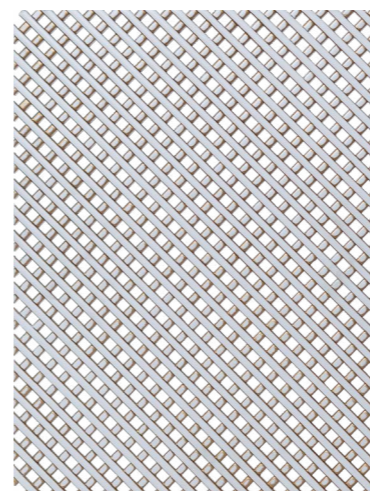

### Минимальные размеры с фрезеровкой

Название	Высота, мм	Ширина, мм
АЙРОН	350	350
БЕЛАРИЯ	500	500
ВИВАЛЬДИ	450	450
ГАУДИ	450	350
ГОТИКА	450	450
СТРАДИВАРИ	450	350
ДЕКОРАТИВНАЯ РЕШЕТКА (БУК)	min 100 max 2016	min 100 max 700

Фасад-решетка изготавливаются без выборки под стекло





КОЛОННЫ



ГУСЕК



БУТЫЛОЧНИЦЫ



БАЛЮСТРАДА П1



СВЕТОВАЯ ПЛАНКА П3



КАРНИЗ П1



ЦОКОЛЬ П1

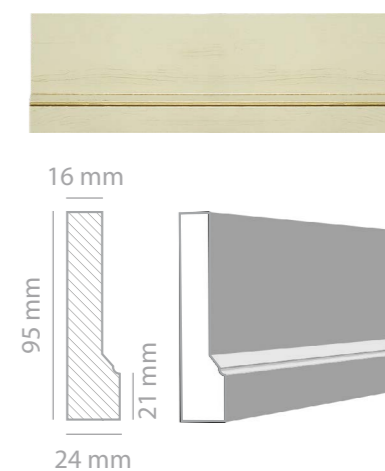

КАРНИЗ



## КОЛОННЫ



## СВЕТОВАЯ ПЛАНКА



## ЦОКОЛЬ



## ГУСЕК

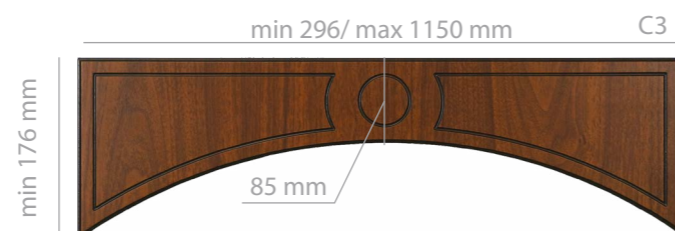

Радиусные фасады представляют собой МДФ-плиты выгнутые или вогнутые в соответствии с требованиями дизайна. Такое строение криволинейных фасадов придает особую плавность линиями, роскошный внешний вид мебели и законченность интерьера. Радиусные

фасады очень функциональны, позволяют учесть множество пожеланий к дизайну мебели, экономят пространство в небольшом помещении и смягчают острые углы. Выгнутые и вогнутые фасады изготавливаются R300. Максимальная высота фасада 1100 мм.

## ВЫГНУТЫЙ ФАСАД

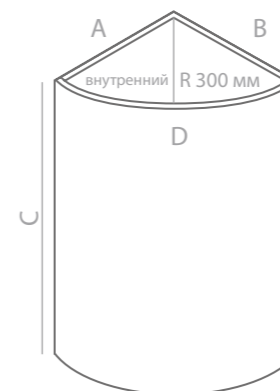

Размер корпуса			Хорда
A	B	Арт. D	
300	300	500	422
300	284	487	411
284	284	470	400

$C_{max}$  - 1100 мм  $C_{min}$  - 100 мм R = 300 мм  
Хорда +/- 4 мм

## ВОГНУТЫЙ ФАСАД

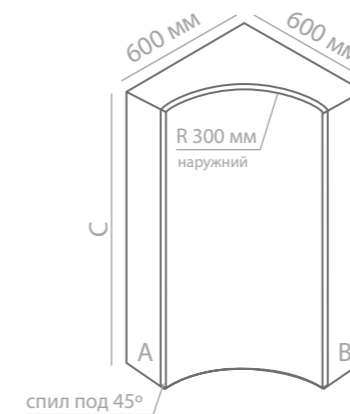

Размер корпуса			Хорда
A	B	Арт. D	
300	300	470	396
284	284	500	418

$C_{max}$  - 1100 мм  $C_{min}$  - 100 мм R = 300 мм  
Хорда +/- 4 мм

## ВОГНУТЫЙ ФАСАД

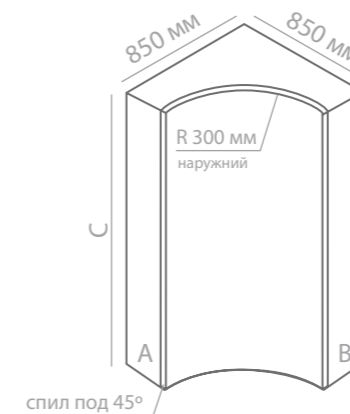

Размер корпуса			Хорда
A	B	Арт. D	
550	550	470	396
534	534	500	418

$C_{max}$  - 1100 мм  $C_{min}$  - 100 мм R = 300 мм  
Хорда +/- 4 мм



## ДОПОЛНИТЕЛЬНАЯ ИНФОРМАЦИЯ



## НАЗНАЧЕНИЕ

Фасады МДФ, облицованные пленкой ПВХ, используются как комплектующие корпусной мебели, а именно кухонных гарнитуров,

комодов, шкафов, а также в качестве декоративных элементов для отделки внутренних помещений.

## ПРАВИЛА ЭКСПЛУАТАЦИИ

- Мебельные фасады должны эксплуатироваться в закрытых сухих помещениях, не подверженных перепадам температур, имеющих отопление и вентиляцию при температуре воздуха не ниже +10°C и не выше 30°C с относительной влажностью воздуха 45-70%(ГОСТ 16371-2014).
- Не допускается подвергать мебельные фасады длительному воздействию горячего воздуха (неплотно закрытая духовка, на длительное время разогретая плита, осветительные приборы и обогреватели, горячий пар, УФ-излучение). Не допускается контакт с поверхностями или воздухом, температура которых превышает 65°C, т.к. это может привести к оплавлению, деформации и отслоению пленки ПВХ от основы, в том числе от торцов фасадов.
- Не допускается охлаждение мебельных фасадов ниже -25°C. При охлаждении фасадов ниже указанной температуры возможно растрескивание и отслоение пленки ПВХ.
- Не рекомендуется снимать защитную пленку с фасадов, покрытых глянцевой пленкой, до окончания процесса установки мебели. Но и оставлять защитную пленку на фасадах после сборки мебели нельзя. Это создает парниковый эффект, что приводит к отслоению облицовочной пленки.
- Во избежание разбухания плиты МДФ и выгибания фасадов следует оберегать их поверхность от длительного воздействия влаги. Не допускается попадание на поверхности жидкостей, растворяющих пленки ПВХ и патины (кислоты, растворителя, спирта, ацетона, бензина и др.).
- Рекомендуется избегать длительного воздействия прямых солнечных лучей. В противном случае это может привести к изменению цвета облицовочного покрытия.
- Следует оберегать фасады от механического воздействия (контакт с острыми предметами, трение, соударение).
- Пыль с фасадов следует удалять сухой мягкой тканью (фланелью, сукном, плюшем и др.). Для освежения поверхности изделий и удаления пятен необходимо использовать влажную мягкую ткань или применять мыльный раствор.
- Не рекомендуется распиливать фасады, облицованные пленкой ПВХ. Это может привести к отслоению пленки, а также к ее разрыву.
- Не допускается наступать на мебельные фасады.
- Не допускается ставить на фасады предметы, имеющие абразивную или горячую поверхность.
- Не допускается бросать мебельные фасады, перетаскивать по полу, ставить на ребро или угол.



## ПРИЕМ ПРОДУКЦИИ

Качество внешнего вида мебельных фасадов визуально оценивается при дневном освещении (без попадания прямых солнечных лучей) или равномерном искусственном свете, идентичном дневному, на расстоянии 50 см под прямым углом к плоскости изделия, без применения увеличительных оптических приборов, в течение промежутка времени наблюдения 10-15 секунд. Данные условия оценки качества являются «нормальными», поэтому невыявленные при них дефекты или отклонения могут считаться допустимыми. При проверке качества внешнего вида изделий, а также при установке необходимо соблюдать

следующие рекомендации:

- не вскрывать упаковки, используя острые режущие инструменты.
- не извлекать изделие, упаковку, находящиеся внутри стопки. Для того чтобы извлечь требуемое изделие, необходимо аккуратно поднять все выше расположенные, затем извлечь необходимое.
- изделия (фасады) необходимо складировать на поверхность, покрытую специальным материалом, предохраняющим от ударов и царапин (например, мягкая ткань).

## ДОПУСТИМЫЕ ОТКЛОНЕНИЯ ФАСАДОВ МДФ В ПЛЕНКЕ ПВХ

- равномерная шагрень;
- габаритные размеры +/- 1 мм, хорда радиусных фасадов +/- 3 мм;
- искривление фасада не более 5 мм на 1 м.п.;
- реставрация мебельным воском мелких сколов на обратной стороне фасада;
- незначительные царапины, вкрапления под пленкой ПВХ размером 0,5х0,5 мм = 3 шт на 1 м.кв.;
- проявление структуры МДФ под пленкой ПВХ;
- перекося направления текстуры пленки до 5 мм;
- незначительное различие структуры и оттенка пленки от представленного образца в каталоге;
- технологические отверстия на обратной стороне фасада не более 3 шт на 0,3 м.кв. площади;
- наличие полос, пятен и микроцарапин, видимых и исчезающих под определенным углом зрения (преимущественно в пленках металлик);
- незначительное отличие патинированного фасада от представленного образца, т.к. патинирование – это художественный процесс, и насыщенность патины определяется исходя из фрезеровки фасада, цвета пленки и цвета патины;
- отличие патинированных фасадов один от другого отдельными элементами, но при этом, в рамках одного заказа, они должны быть выполнены в одной манере патинирования и представлять собой целостную картину.

## НЕДОПУСТИМЫЕ ОТКЛОНЕНИЯ ФАСАДОВ МДФ В ПЛЕНКЕ ПВХ

- царапины, потертости на лицевой стороне фасада;
- отслоение пленки ПВХ в любых видах;
- сползание пленки ПВХ с торцевых сторон и углов деталей;
- выпуклости на поверхности из-за посторонних частиц под пленкой;
- отклонение геометрии фрезеровки по фасаду;
- следы некачественной фрезеровки: сколы на выходе фрезы или по ее ходу, ребристость, волнообразность поверхности фрезеровки по краю;
- дефекты от грубой шлифовки: глубокие царапины, следы от шлифовального круга и др.;
- наличие острой кромки ПВХ на обратной стороне фасада;
- глубокие срезы пленки на торцах деталей из-за некачественной обрезки;
- складки пленки на углах или торцах фасадов;
- загрязнения или остатки клея на лицевой, торцевой или обратной поверхности;
- разнооттеночность фасадов в одном заказе.

## ГАРАНТИЯ

Изготовитель гарантирует соответствие изделия выше изложенным характеристикам при соблюдении условий транспортировки, хранения, сборки и правил ухода при эксплуатации изделия. Изготовитель принимает на себя гарантийные обязательства в течение 12 месяцев со дня покупки изделия. Претензии по качеству принимаются в период гарантийного срока по месту покупки с предоставлением поврежденной детали и оформленного бланка рекламации. В гарантийные обязательства входит устранение недостатков на фасадах либо замене фасадов при выявлении производственного брака. Гарантия не распространяется на неисправности и дефекты, вызванные следующими причинами:

- при наличии механических повреждений, возникших вследствие погрузочно-разгрузочных работ, транспортировки, хранения или монтажа (наличие следов установки петли или ручки);

- при наличии на поверхностях фасадов механических повреждений, термовоздействий или следов воздействия химических веществ, попадания большого объема жидкости и т.д.;
- в случае нарушения правил эксплуатации;
- при механических и других повреждениях, возникших вследствие естественного износа изделия;
- в случае порчи изделия под воздействием обстоятельств непреодолимой силы (стихийные бедствия, пожары и т.д.);
- в случае реставрации фасадов силами заказчика;
- при использовании не по назначению, например при эксплуатации в уличных условиях;
- при перевозке через транспортную компанию.



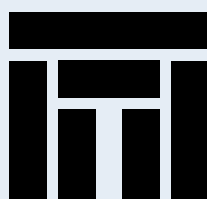

**2022**



[www.princip-omsk.ru](http://www.princip-omsk.ru)



[t.me/princip55](https://t.me/princip55)



[vk.com/principomsk](https://vk.com/principomsk)

**ООО «Принцип-55»** Россия, 644036, г. Омск, ул. 2-я Казахстанская, 58 тел. +7 (3812) 21 60 60  
ул. Герцена, 70 тел. +7 (3812) 21 62 62 +7 (3812) 21 68 68